

# НОВЫЙ УРОВЕНЬ ИБ ДЛЯ ГОСУДАРСТВЕННОГО СЕКТОРА

**IBS DataFort**

СОВРЕМЕННЫЕ БИЗНЕС-ТЕХНОЛОГИИ



## ЦИФРОВИЗАЦИЯ В РОССИИ

# ЦИФРОВАЯ ЭКОНОМИКА

**9 направлений:**

Инфраструктура

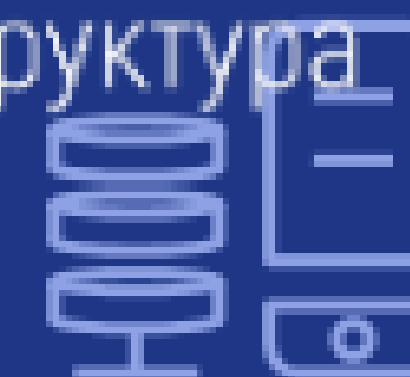
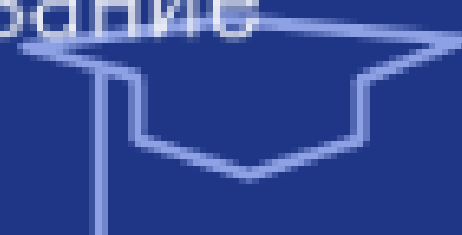
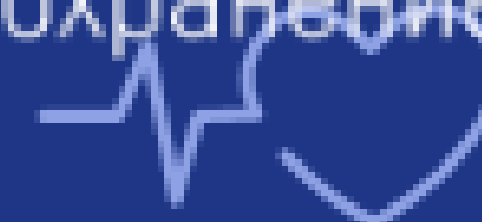
Законодательная  
и регуляторная  
средаКадры  
и образованиеЦифровое  
здравоохранениеИнформационная  
безопасность

Госуправление

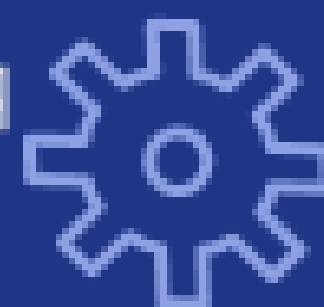
Система  
управления

Умный город

Научные  
исследования  
и разработки

Основные направления развития цифровой экономики в России  
Активное проникновение информационных технологий во все области

## Рост количества вредоносного программного обеспечения

Overall malware volume, January 2016-October 2017

Source: Cisco Security Research

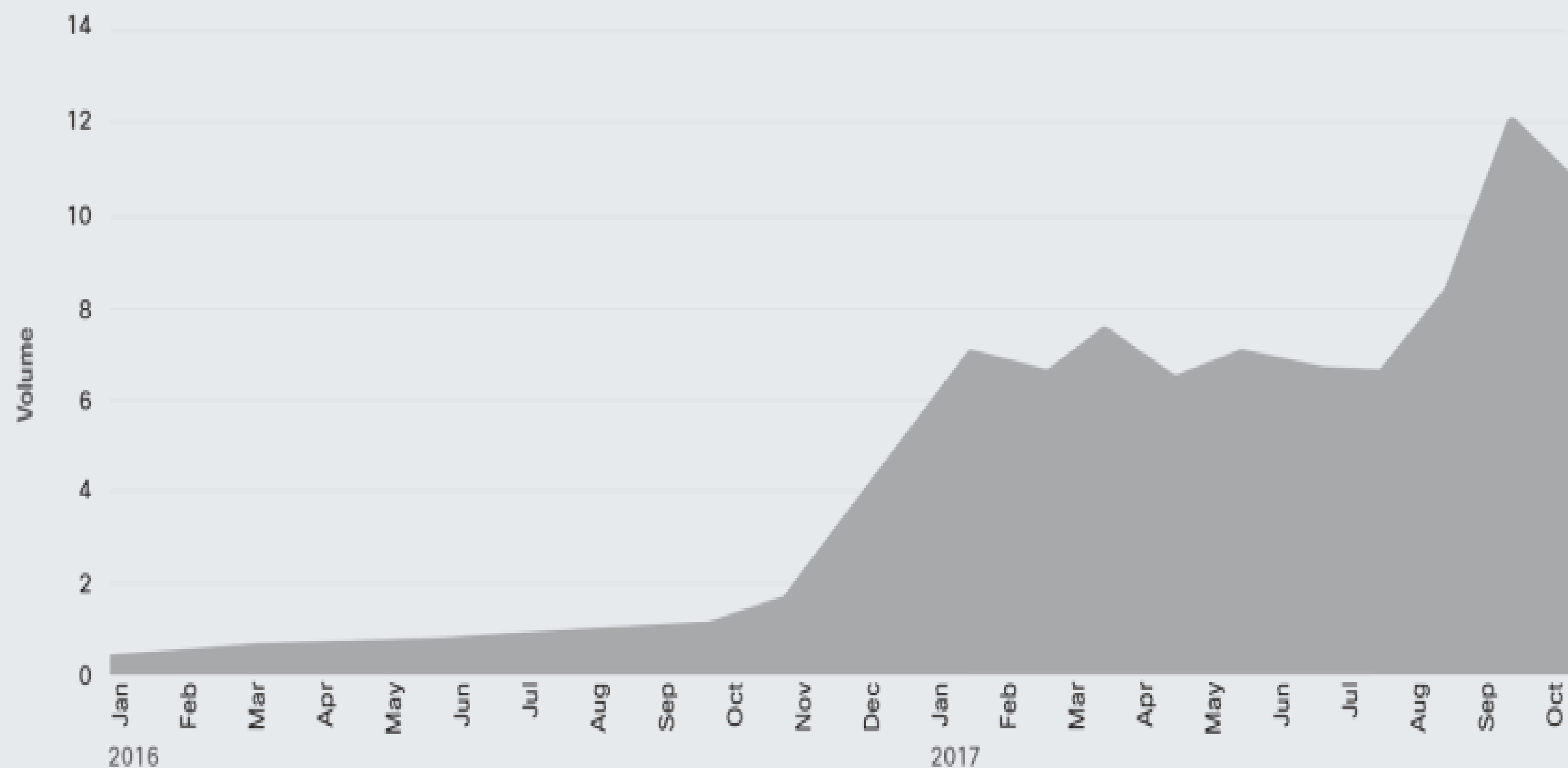

For more info visit: [cisco.com/go/acr2018](http://cisco.com/go/acr2018)



Лавинообразный рост количества вредоносного ПО, распространяющегося через сеть Интернет

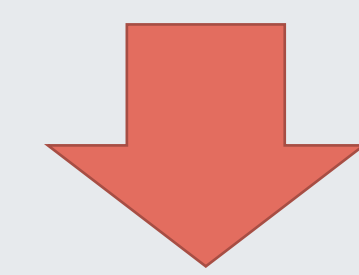

Количество событий ИБ увеличилось вдвое

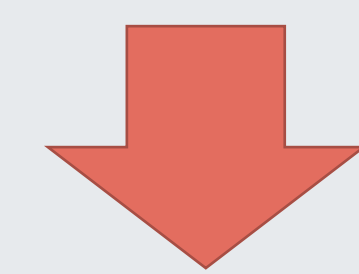

В условиях программы цифровизации экономики и развития коммерческих проектов – динамика роста событий ИБ увеличится в разы



• CLOUD PLATFORM •

# НОВЫЙ УРОВЕНЬ ИБ

**IBS DataFort**

PRESENTATION

Традиционная (корпоративная)  
информационная безопасность



К 2018 году, Gartner оценивает:  
25% корпоративного  
трафика данных будет  
обходить периметральную защиту

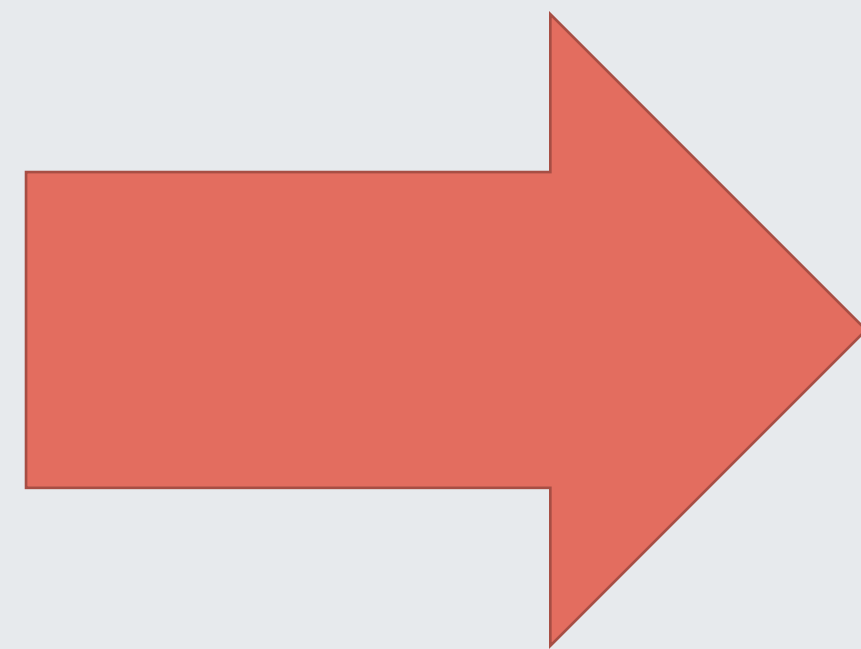

## КАЧЕСТВЕННО НОВЫЙ УРОВЕНЬ ИНФОРМАЦИОННОЙ БЕЗОПАСНОСТИ

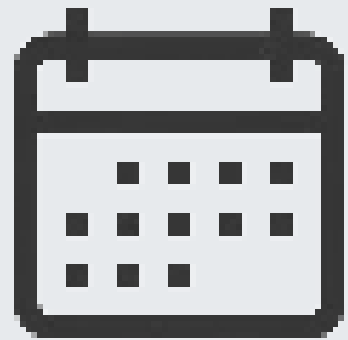

Актуальная база  
угроз



Сертифицированные  
специалисты



Круглосуточный  
мониторинг



Высокая скорость  
реагирования на инциденты



Промышленные решения  
по ИБ

## Самый широкий спектр услуг ИБ на рынке облачных сервисных провайдеров

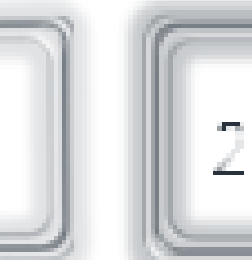
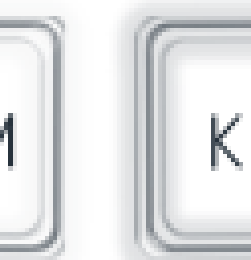

## Нам доверяют свои информационные системы и данные



Страховые  
компании



Финансовые  
организации



Сфера  
здравоохранения



Государственный  
сектор



• CLOUD PLATFORM •

# СЕРВИСЫ И УСЛУГИ

**IBS DataFort**

PRESENTATION

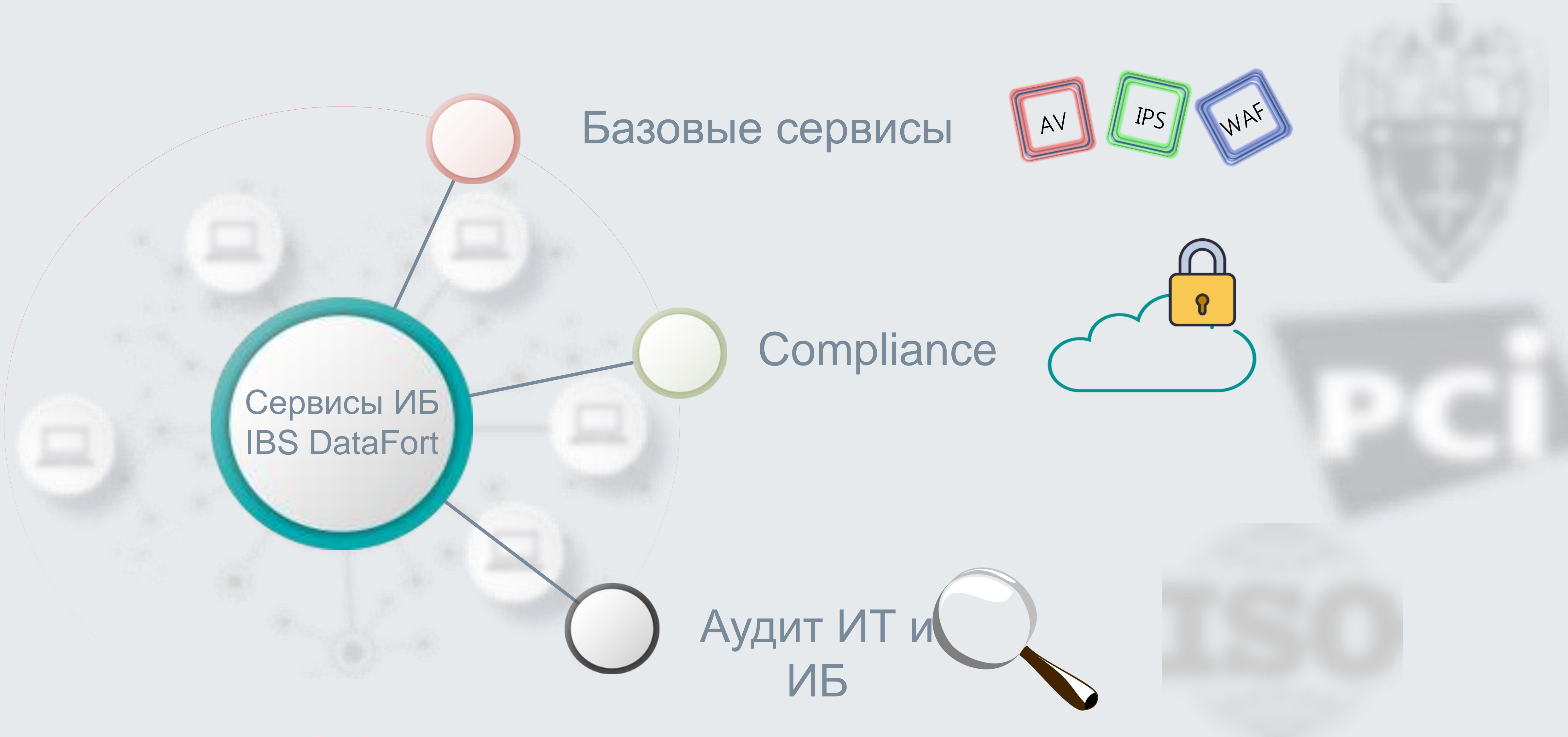

## БАЗОВЫЕ СЕРВИСЫ ИБ

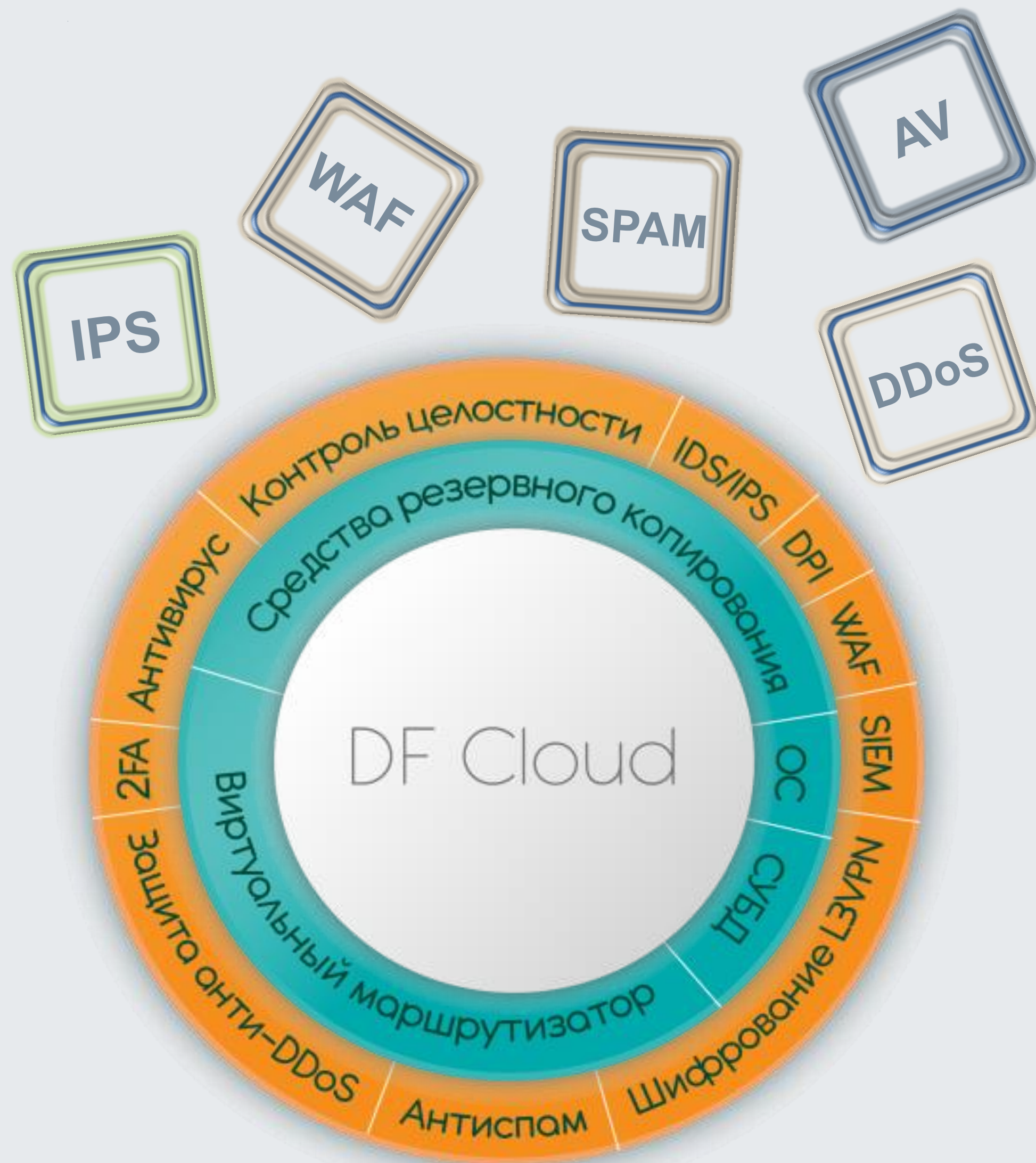

- Система обнаружения вторжений
- Брандмауэр для веб приложений
- Интеллектуальное управление трафиком
- Антиспам
- Песочница
- Поточный антивирус
- Сканирование уязвимостей
- Шифрование каналов связи
- Защита от распределенных атак
- Мониторинг событий информационной безопасности
- Контроль целостности
- Двухфакторная аутентификация для приложений
- Межсетевой экран

# COMPLIANCE И КОНСАЛТИНГ ПО ИНФОРМАЦИОННОЙ БЕЗОПАСНОСТИ

Составная услуга направленная на обеспечение требований законодательства и стандартов в области ИБ при размещении информационных систем клиента на облачной платформе



СХЕМА РЕАЛИЗАЦИИ «ОБЛАКО ГИС»



Реализованные на платформе DF Cloud меры по защите информации

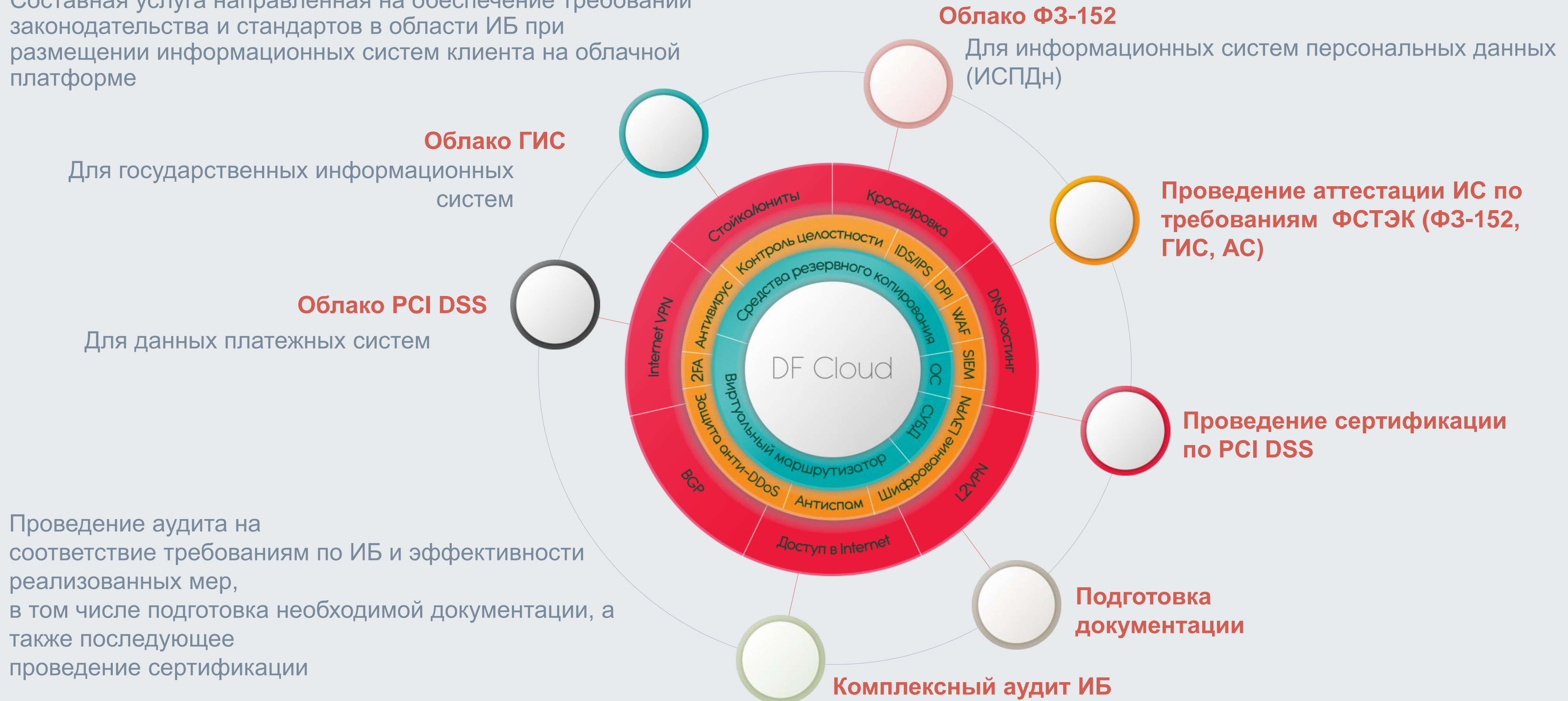
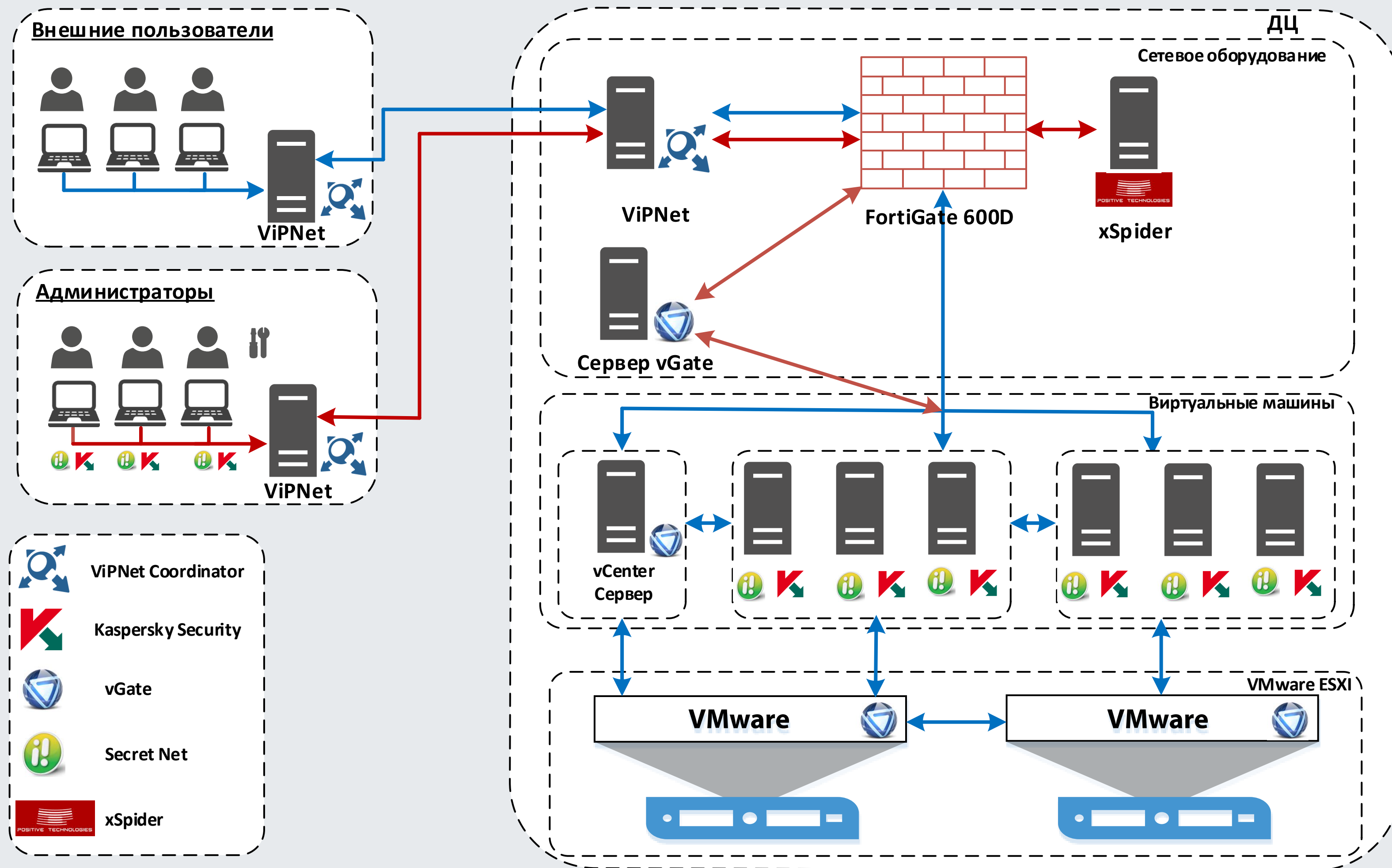
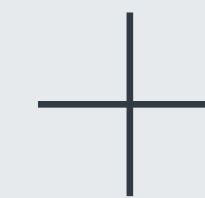

Необходимые средства сетевой защиты на уровне операционной системы и приложений

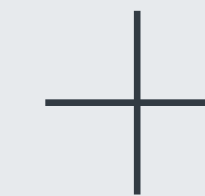

Набор необходимой документации

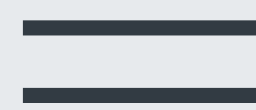

**Полное соответствие требованиям законодательства!**

## АВТОМАТИЗАЦИЯ ОРГАНИЗАЦИОННЫХ МЕРЫ ПО ЗАЩИТЕ ИНФОРМАЦИИ ГИС

**Документальное сопровождение**

- Заполнение анкеты
- Автоматическое формирование комплекта документации в соответствии с требованиями ФСТЭК РФ и ФСБ РФ
- Автоматическое обновление документации при изменении регуляторной базы

**Система  
управления  
ИБ****Контроль мер по ИБ**

- Журнал учета криптографического оборудования
- Регистрация инцидентов ИБ
- Повышение профессиональных компетенций специалистов по ИБ
- Планирование обучения и тестирований
- Отслеживание сроков выполнения задач по ИБ, действия лицензий, аттестатов, сертификатов



• CLOUD PLATFORM •

# О КОМПАНИИ

**IBS DataFort**

PRESENTATION

ЦОД

## ВЫСОКАЯ НАДЕЖНОСТЬ ЦОД И СЕТЕВОЙ ИНФРАСТРУКТУРЫ





Присутствие в точках обмена трафиком - **ММТС-9, ММТС-10**

Полностью независимые оптические вводы в каждую из точек присутствия

5 независимых Интернет операторов

Пропускная способность сети - 10 Gbit/s

## ДАТАЦЕНТРЫ:

	<b>LINXDATACENTER</b>	Инновационный	ул. 8 Марта, д. 14, стр. 1
	<b>IXCELLERATE</b>	Уровень Tier-III	Алтуфьевское ш., д. 33Г
	<b>MEDIADATA</b>	Три независимых эл.подстанции	ул. 1-я Останкинская, дом 1, стр. 1
	<b>SAFEDATA</b>	Надежный	Остаповский пр-д, д. 22, стр. 16

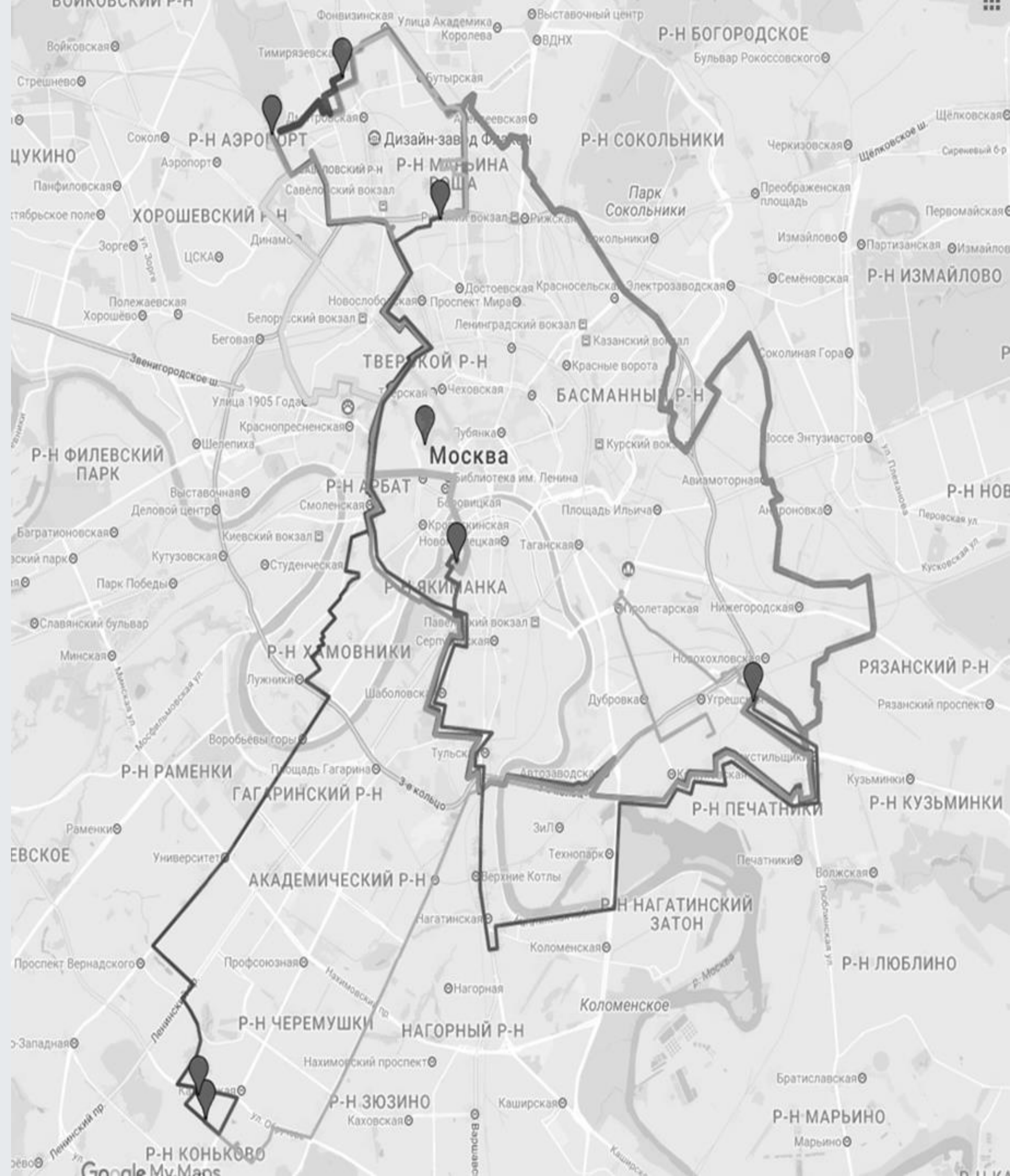



Лицензия Роскомнадзор на оказание телематических услуг связи



Лицензия Роскомнадзор на оказание услуг связи по передаче данных, за исключением услуг связи по передаче данных для целей передачи голосовой информации



Лицензия ФСБ в части проведения работ с криптографическими средствами



Лицензия Роскомнадзор на оказание услуг связи по предоставлению каналов связи



Лицензия ФСТЭК на деятельность по технической защите конфиденциальной информации

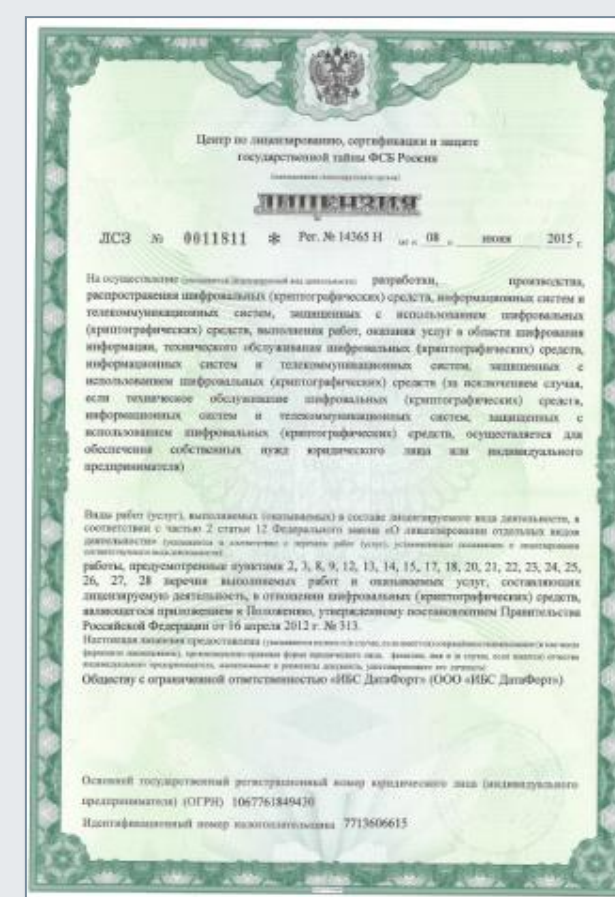



Сертификат подтверждает, что система управления информационной безопасностью DataFort соответствует требованиям ISO/IEC 27001:2013



Сертификат подтверждает, что система менеджмента услуг в информационных технологиях DataFort соответствует требованиям ISO/IEC 20000-1:2011



Сертификат подтверждает, что система менеджмента качества DataFort соответствует требованиям ISO/IEC 9001:2008



Сертификат подтверждает соответствие DataFort требованиям Payment Card Industry Data Standard 3.2 для предоставления различных сервисов в рамках услуг хостинга

Ф3-152



Аттестат соответствия автоматизированной системы №АК-180901/51-01 «Облачной платформы ИБС ДатаФорт»



## МЫ РЕШАЕМ ПОЛНЫЙ СПЕКТ СОВРЕМЕННЫХ БИЗНЕС ЗАДАЧ НА СОБСТВЕННОЙ ОБЛАЧНОЙ ПЛАТФОРМЕ

### ВЫСОКАЯ НАДЕЖНОСТЬ ЦОД И СЕТЕВОЙ ИНФРАСТРУКТУРЫ

- 4 географически распределенных ЦОД: Linx, Ixcellerate, MediaData, SafeData
- Присутствие в точках обмена трафиком - ММТС-9, ММТС-10
- 5 независимых Интернет операторов
- Пропускная способность сети - 10 Gbit/s

### ВЫСОКОПРОИЗВОДИТЕЛЬНАЯ ОБЛАЧНАЯ ПЛАТФОРМА

- общий размер 50 ТБ RAM и 2 ПТ Storage
- построена на промышленных решениях ведущих вендоров: HP, Cisco, Dell, Arista.

### СЕТЬ СЕРВИСНЫХ ЦЕНТРОВ В 160 ГОРОДАХ РФ

- обслуживание: ИТ-инфраструктуры заказчика, СУБД, операционных систем, сетевого оборудования,
- рабочие места, периферийную технику, банкоматы, операционные кассы.

### 40 СЕРТИФИЦИРОВАННЫХ ЭКСПЕРТОВ, каждый из которых является экспертом трех направлений

- экспертиза:
- в сетевой инфраструктуре, в построении облачных платформ,
- в DR-решениях (резервное копирование, репликация), в организации мониторинга сетей, систем и сервисов, администрированию ОС и СУБД, обеспечению ИБ,
- сервисов на базе Служб Microsoft, хостинг 1С, хостингу сайтов / 1С Битрикс.



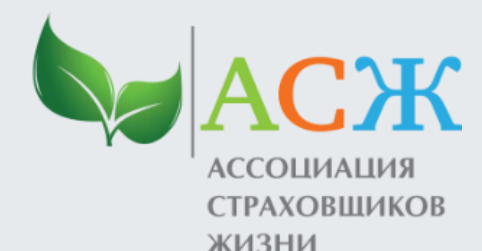

### КЛИЕНТЫ

- компания обслуживает 120 средних и крупных корпораций в отраслях: ритейл, финансы, e-commerce, страхование, транспорт, производство, телекоммуникации и др.

L'ORÉAL



ПАРТНЕРСКИЕ СТАТУСЫ

ПАРТНЕР	PLATINUM GOLD	BRONZE
ORACLE®		
DELL		
Microsoft		
EMC²		
Rusiem		
INDEED ID		
TREND MICRO		
vmware®		

ПАРТНЕР	PLATINUM GOLD	BRONZE
CISCO		
hp HEWLETT PACKARD		
Dr.WEB®		
KASPERSKY Lab		
FORTINET		
Symantec		
Аладдин PA		
POSITIVE TECHNOLOGIES		

# IBS DataFort

**We want to hear from you**



**Гузев Иван**  
Директор по информационной безопасности

Tel.: +7 (966) 176-40-16

Mail: [iguzev@datafort.ru](mailto:iguzev@datafort.ru)

Ул. Складочная, д.3, стр.1,  
сектор А-В

Москва

СВЯЖИТЕСЬ С НАМИ



<http://linkedin.com/in/maxim-babenko>

**Спасибо за внимание!**